

Prohlášení o shodě EU

Níže podepsaní Shigeharu Kominami a Rainer Bergfeld, jakožto oprávněné osoby za DOLMAR GmbH, prohlašují, že stroje DOLMAR

Typ: Nůžky na živý plot

HT-2256 D

HT-2276 E,

vyrobené společností DOLMAR GmbH, Jenfelder Str. 38, 22045 Hamburg, SRN, splňují základní požadavky na bezpečnost a ochranu zdraví platných směrnic EU:

Směrnice EU pro strojní zařízení 98/37/ES, Směrnice EU pro elektromagnetickou kompatibilitu 89/336/EHS (ve znění směrnic 91/263/EHS a 93/68/EHS), Hlukové emise 2000/14/ES.

Nejdůležitější norma, použitá pro náležitě splnění požadavků výše uvedených Směrnic EU byla EN 774.

Postup hodnocení shody s 2000/14/ES byl prováděn podle Přílohy V. Měřená hladina hlučnosti (Lwa) je 105 dB(A). Zaručená hladina hlučnosti (Ld) je 107 dB(A).

Hamburg, 19.4.2004

Za DOLMAR GmbH



Shigeharu Kominami
Jednatel



Rainer Bergfeld
Jednatel

Změny vyhrazeny.

DOLMAR GmbH
Postfach 70 04 20
D-22004 Hamburg
Německo
<http://www.dolmar.com>

DOLMAR



Nůžky na živý plot

Návod k obsluze

HT-2256D

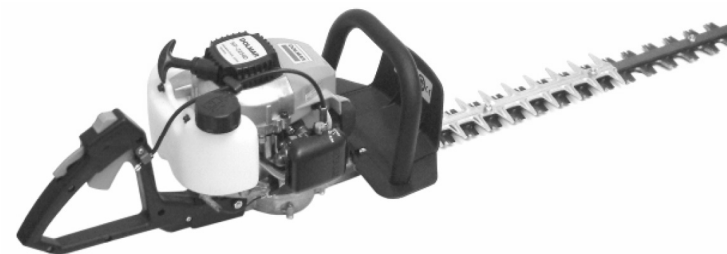

HT-2276E

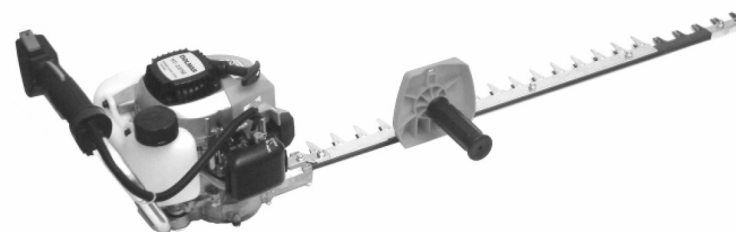

Důležité!

Než začnete s nůžkami na živý plot pracovat, přečtěte si pozorně tento návod k obsluze a přísně dodržujte bezpečnostní opatření!

Tento návod k obsluze si uschovejte!

Děkujeme vám, že jste si zakoupili výrobek značky DOLMAR!

Blahopřejeme vám ke koupi vašich nových motorových nůžek na živý plot DOLMAR! Doufáme, že budete s tímto moderním nástrojem spokojeni. DOLMAR je nejstarší výrobce motorových řetězových pil na světě (od roku 1927). Máme nejdelší zkušenosti v oboru a všechny nůžky na živý plot z těchto zkušeností těží.

Modely HT-2256 D a HT-2276 E jsou zvláště praktické a silné nůžky na živý plot s velkým výkonem a dobrým poměrem výkonu k hmotnosti.

Ergonomický design držadel a ovládacích prvků umožňuje pohodlnou a neunavující dlouhodobou práci s nimi.

Bezpečnostní prvky nůžek na živý plot HT-2256 D a HT-2276 E jsou na nejmodernější úrovni a splňují všechny národní i mezinárodní bezpečnostní předpisy. Patří k nim ochrana rukou na předních držadlech a bezpečnostní vypínač.

V zájmu zajištění správné funkce a výkonu vašich nových nůžek na živý plot a vaší osobní bezpečnosti je důležité, abyste si dříve, než s nimi začnete pracovat, pozorně přečetli tento návod. Zvláštní pozor věnujte dodržování všech bezpečnostních zásad! Nebudete-li tyto zásady dodržovat, může to vést k těžkému nebo smrtelnému zranění!



Odstraňování problémů

Porucha	Systém	Chování	Příčina
Nůž se nepohybuje	Spojka	Motor běží	Poškozená spojka
Nůž se značně zahřívá	Nůž	Značné zahřívání	Nedostatečná vůle pohybu nože
Motor nejde nastartovat, nebo jen s obtížemi	Systém zapalování	Svíčka dává jiskru	Poruch systému přívodu paliva, kompresního systému, mechanická porucha
		Svíčka nedává jiskru	Vypínač v poloze STOP, porucha nebo zkrat kabelu, vadný konektor svíčky nebo zapalovací svíčka.
	Přívod paliva	Palivová nádrž je plná	Vadný karburátor, špinavá sací hlava, přehnutá nebo přerušená hadička s palivem.
	Kompresní systém	Vnitřní	Vadný spodní těsnicí kroužek válce, vadné radiální těsnění hřídele, vadný válec nebo pístní kroužky
		Vnější	Zapalovací svíčka netěsní.
	Mechanická porucha	Startér se nechce chytit	Zlomená pružina startéru, polámané díly uvnitř motoru.
Problémy se startováním teplého motoru	Karburátor	Palivová nádrž je plná Svíčka dává jiskru	Nesprávně nastavený karburátor.
Motor startuje, ale ihned zhasne	Přívod paliva	Palivová nádrž je plná	Nesprávné nastavení volnoběžných otáček, špinavá sací hlava nebo karburátor, vadné zavzdušňování palivové nádrže, přerušovaný přívod paliva, vadný kabel, vadný vypínač.
Nedostatečný výkon	Na to může mít vliv několik systémů najednou	Motor běží na volnoběh	Špinavý vzduchový filtr, špinavý karburátor, ucpaný tlumič výfuku, ucpaný výfukový kanál ve válci

Výňatek ze seznamu náhradních dílů

Používejte výhradně originální díly DOLMAR. S opravami nebo výměnou jiných dílů navštivte vaše servisní středisko DOLMAR.

Ozn.	Č. DOLMAR	Počet	Název
1	377 601 400	1	Víčko palivové nádrže
2	382 650 390	1	Sací hlava
3	374 300 401	1	Vložka vzduchového filtru
4	381 014 981	1	Zapalovací svíčka
-	944 340 001	1	Šroubovák
-	944 350 000	1	Mazací pistole

Servis, náhradní díly a záruka

Dílenský servis

Údržba a opravy moderních nůžek na živý plot a všech bezpečnostních zařízení vyžaduje kvalifikované technické školení a zvláštní dílnu, vybavenou speciálními nástroji a testovacími přístroji.

Všechny činnosti, které nejsou popsány v tomto Návodu k obsluze, mohou být prováděny pouze servisním střediskem firmy DOLMAR.

Servisní střediska firmy DOLMAR mají všechno potřebné vybavení a kvalifikované a zkušené pracovníky, kteří dokážou najít ekonomická řešení a poradit vám ve všech záležitostech.

Pokusy o opravu třetími stranami nebo neoprávněnými osobami budou mít za následek zrušení záruky.

Obraťte se prosím na vaše nejbližší servisní středisko (seznam příložen).

Náhradní díly

Spolehlivý dlouhodobý provoz a bezpečnost vašich nůžek na živý plot závisí mimo jiné na kvalitě používaných náhradních dílů. Používejte výhradně originální díly DOLMAR.

Pouze originální díly a příslušenství zaručují nejvyšší kvalitu materiálů, rozměrů, funkce a bezpečnosti.

Originální náhradní díly a příslušenství obdržíte od vašeho místního prodejce. Ten má také seznam náhradních dílů, s jehož pomocí můžete zjistit čísla požadovaných náhradních dílů, a je průběžně informován o nejnovějších vylepšeních a inovacích náhradních dílů.

Mějte prosím na paměti, že používání jiných než originálních náhradních dílů DOLMAR automaticky vede ke zrušení záruky na výrobky DOLMAR.

Záruka

Společnost DOLMAR zaručuje nejvyšší kvalitu, a proto ponese všechny náklady za opravu formou výměny poškozených dílů v důsledku vad materiálu nebo práce, které se vyskytnou po zakoupení během záruční doby. Upozorňujeme, že v některých zemích mohou platit zvláštní záruční podmínky. Pokud budete mít jakékoliv dotazy, obraťte se s nimi na vašeho prodejce, který odpovídá za záruku na výrobek.

Upozorňujeme, že nemůžeme nést žádnou odpovědnost za škody, způsobené:

- zanedbáváním pokynů z návodu k obsluze,
- neprováděním potřebné údržby a čištění,
- běžným opotřebením,
- zřejmým přetěžováním v důsledku trvalého překračování horních výkonových mezí,
- použitím síly, nesprávným užíváním, používáním pro jiné účely nebo nehodami,
- poškozením v důsledku přehřátí kvůli špinavému krytu větráku,
- používáním nůžek na živý plot nequalifikovanými osobami nebo nevhodnými opravami,
- použitím nevhodných náhradních dílů nebo dílů, které nejsou originálními díly DOLMAR, takže způsobily poškození,
- používáním nevhodného nebo starého oleje,
- poškozením souvisejícím se zapůjčením nebo pronájmem.

Záruka se nevztahuje na čištění, údržbu a seřizování. Všechny opravy v rámci záruky musí být prováděny servisním střediskem firmy DOLMAR.

Balení

Vaše nůžky na živý plot DOLMAR jsou kvůli ochraně během dopravy dodány v kartónové krabici.

Kartón je základní surovinou a je opakovatelně použitelný nebo vhodný k recyklaci (recyklaci papírového odpadu).



Součásti dodávky

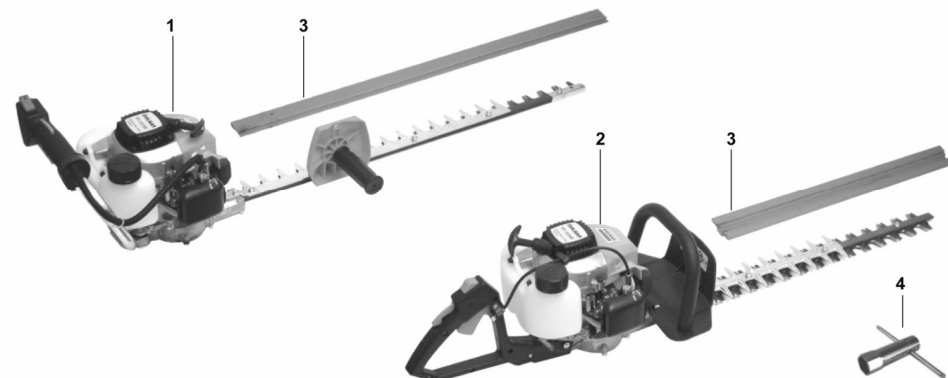

1. **Nůžky na živý plot HT-2276E** (v závislosti na objednávce)
2. **Nůžky na živý plot HT-2256D** (v závislosti na objednávce)
3. **Chránič nože**
4. **Univerzální klíč**
5. **Návod k obsluze** (není na obrázku)

V případě, že některý z uvedených dílů v dodávce chybí, obraťte se na vašeho obchodního zástupce.

Symbole

Na zemním vrtáku a při čtení návodu k obsluze se setkáte s následujícími symboly:



Dávejte zvláštní pozor!



Zakázáno!



Zákaz!



Používejte pomůcky na ochranu zraku a sluchu!



Používejte pracovní rukavice!



Nekuřte!



Nepoužívejte otevřený oheň!



Vypnout motor



Palivová směs



Páčka pro studené startování (sytič)



Nastartujte motor
STOP



Vypněte motor!



Vypínač



První pomoc



Recyklace



Značka CE)

Pokyny pro pravidelnou údržbu

V zájmu zajištění dlouhodobé životnosti, zabránění poškození a udržení plné funkčnosti bezpečnostních prvků je třeba pravidelně provádět následující údržbu. Reklamacce lze uznat pouze, pokud jsou tyto činnosti prováděny pravidelně a správně. Nebudete-li provádět předepsanou údržbu, může to vést k poruchám!

Uživatel nůžek na živý plot nesmí provádět údržbu, která není popsána v tomto návodu k obsluze. Všechny takovéto činnosti musí být prováděny servisním střediskem firmy DOLMAR.

Obecně	Nůžky na živý plot Nůž Vodící lišta	Očistěte zvnějšku, zkontrolujte poškození. V případě poškození nechejte ihned opravit kvalifikovaným servisním střediskem. Zkontrolujte, zda není poškozený. Je-li poškozený, vyměňte jej. Zkontrolujte, zda není poškozená. Je-li poškozená, nechejte ji vyměnit v servisním středisku.
Před každým spuštěním	Nůž Vypínač, bezpečnostní blokovací tlačítko, plynová páčka Víčko palivové nádrže	Zkontrolujte, zda není poškozený a zda je ostrý. Zkontrolujte vůli pohybu, v případě potřeby ji seříďte. Zkontrolujte jejich funkčnost. Zkontrolujte, zda těsní.
Jednou denně	Vložka vzduchového filtru Volnoběžné otáčky	Vyčistěte (je-li velmi špinavá, tak častěji). Zkontrolujte (nůž se nesmí pohybovat).
Jednou týdně	Kryt větráku Zapalovací svíčka Tlumič výfuku	Očistěte kvůli zachování dobrého průtoku chladicího vzduchu. Zkontrolujte a v případě potřeby ji vyměňte. Zkontrolujte, zda není ucpaný, zkontrolujte šrouby.
Jednou za 3 měsíce	Sací hlava Palivová nádrž Hnací jednotka	Vyměňte. Vyčistěte. Namažte (každých 10–20 hodin)
Jednou za rok	Nůžky na živý plot	Kontrola v autorizovaném servisním středisku
Při uložení	Nůžky na živý plot Nůž Palivová nádrž Karburátor	Očistěte zvnějšku, zkontrolujte poškození. V případě poškození nechejte ihned opravit kvalifikovaným servisním střediskem. Zlehka naolejujte. Vyprázdněte a vyčistěte. Nechejte motor běžet, až se vyprázdní.

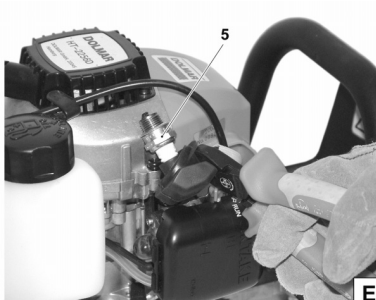

Kontrola zapalovací jiskry

Uchopte volnou zapalovací svíčku (5) s pevně připojenou koncovkou kabelu do izolovaných kleští a přiložte ji ke krytu motoru (mimo otvor pro zapalovací svíčku!).

Přepněte vypínač (I/O) do polohy „I“.

Silně zatáhněte za lanko startéru.

Při správné funkci musí být poblíž elektrod vidět zapalovací jiskra.

Pozor

Používejte pouze tuto zapalovací svíčku: NGK BPMR 7A.

Kontrola šroubů tlumiče výfuku a čištění výfuku

Pozor

Neutahujte šrouby tlumiče výfuku, když je motor horký!

Šrouby tlumiče výfuku (6) jsou přímo přístupné, aby se dalo kontrolovat jejich utažení. Jsou-li povolené, dotáhněte je rukou (pozor: neutahujte je příliš).

Pomocí vhodného nástroje pravidelně čistěte výfuk (7).

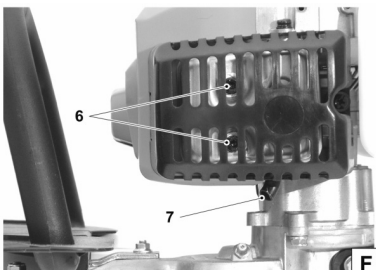

Výměna sací hlavy

Pístěný filtr (8) sací hlavy se může ucpat. Pro zajištění ničím neomezeného toku paliva do karburátoru se doporučuje sací hlavu jednou za tři měsíce vyměnit.

Chcete-li sací hlavu vyměnit, pomocí kusu drátu vytvarovaného na jednom konci do tvaru háčku ji vytáhněte skrz plnicí hrdlo nádrže.

Mazání hnací jednotky

Hnací jednotku je třeba po každých 10 až 20 hodinách provozu namazat.

Nasadte mazací pistoli na mazací otvor (9) a vtláčte do něj mazací tuk (SHELL ALVANIA RL3 nebo ekvivalentní).

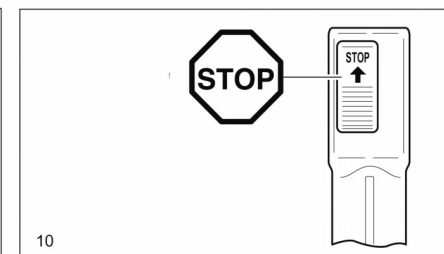
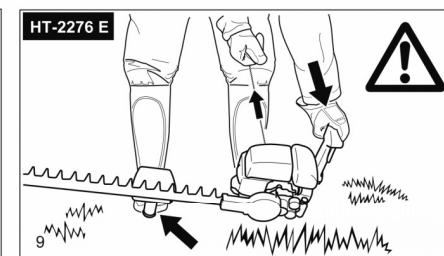
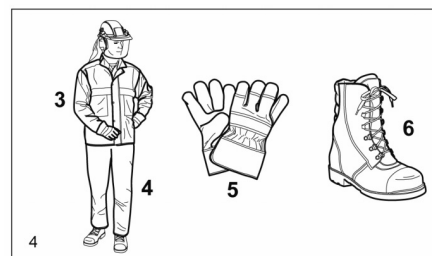
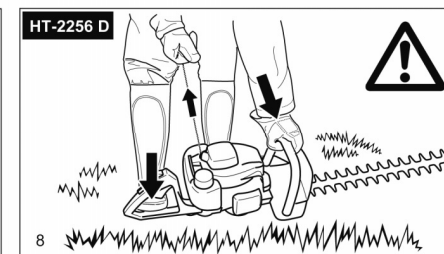
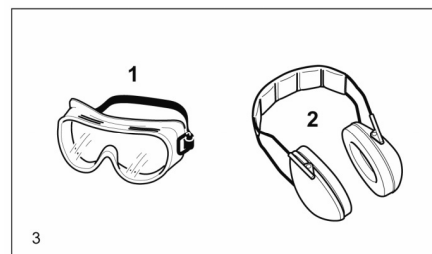
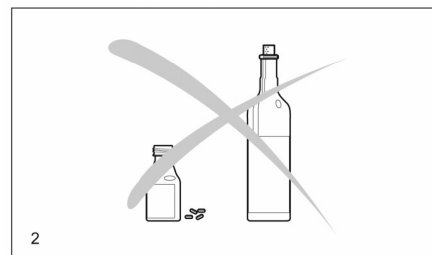
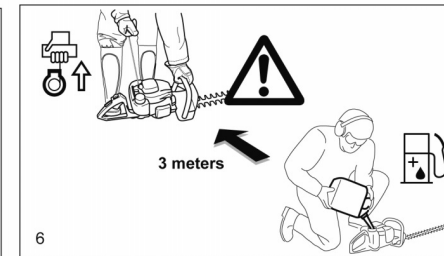
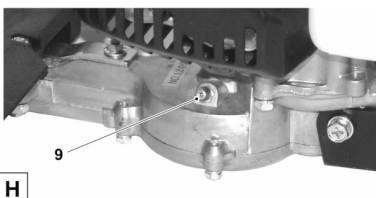

BEZPEČNOSTNÍ POKYNY

Obecná opatření

- V zájmu zajištění bezpečnosti práce si obsluha musí přečíst návod k obsluze, aby se seznámila s obsluhou nůžek na živý plot. Nedostatečně informovaní uživatelé nesprávným zacházením ohrožují sami sebe i okolí.
- Nůžky na živý plot půjčujte pouze osobám, které mají zkušenosti s používáním takovýchto strojů. Vždy jim dejte návod k obsluze.
- Začátečníci by měli požádat prodejce, aby je seznámil s vlastnostmi motorových nůžek na živý plot.
- S nůžkami na živý plot nesmí pracovat osoby mladší než 18 let. Osoby starší než 16 let však mohou používat nůžky na živý plot pro instrukční účely, pokud jsou pod dohledem kvalifikované osoby.
- Při práci s nůžkami na živý plot dbejte nejvyšší opatrnosti!
- S nůžkami na živý plot pracujte jen, když jste v dobré fyzické kondici. Jste-li unavení, vaše pozornost se snižuje. Zvlášť obezřetní buďte na konci pracovního dne. Všechny práce provádějte v klidu a opatrně. Uživatel je odpovědný za všechny škody způsobené třetími stranami.
- Nikdy nepracujte s nůžkami na živý plot, když jste pod vlivem alkoholu, drog nebo léků.
- Při práci ve snadno vznítitelné vegetaci, nebo pokud dlouho nepršelo, musí být v nejbližším okolí k dispozici hasicí přístroj (nebezpečí vzniku požáru).

Ochranné pomůcky

- V zájmu zabránění zranění očí, rukou a nohou a také ztráty sluchu při práci s nůžkami na živý plot vždy používejte níže uvedené pracovní oblečení a ochranné pomůcky.
- Oblečení musí být vhodné, tj. přiléhavé, ale ne natolik těsné, aby vás omezovalo v pohybu. Odložte šperky či oblečení, které by se mohlo zachytit za větvě. Pokud máte dlouhé vlasy, vždy používejte síťku na vlasy!
- Ochranné brýle (1) chrání oči před úlomky dřeva. Je důležité, abyste z důvodu zabránění zranění očí vždy, když pracujete s nůžkami na živý plot, používali ochranné brýle nebo ochranný štít.
- Používejte odpovídající pomůcky na ochranu sluchu (chrániče na uši (2), ucpávky do uší, apod.). Akustická analýza na vyžádání.
- Ochranná pracovní bunda (3) je opatřena speciálními barvenými výstražnými náramenními pásky, je pohodlná a snadno se udržuje. Naléhavě doporučujeme její používání.
- Ochranné montérky (4) jsou vyrobené z nylonové látky s 22 vrstvami a chrání proti pořezání. Naléhavě doporučujeme jejich používání.
- Pracovní rukavice (5) ze silné kůže jsou součástí základního vybavení nůžek na živý plot a při práci s nimi je třeba je vždy používat.
- Při práci s nůžkami na živý plot je nutné vždy nosit ochrannou pracovní obuv (6) s protiskluzovou podrážkou, ocelovou špičkou a chráničem nohou. Pracovní obuv, opatřená ochrannou vrstvou, poskytuje ochranu proti pořezání a zajišťuje pevnou oporu nohou.

Palivo a doplňování

- Před doplňováním paliva do nůžek na živý plot vypněte motor.
- Nekuřte ani nepracujte v blízkosti otevřeného ohně (5).
- Před doplňováním paliva nechte motor vychladnout.
- Palivo může obsahovat látky podobné rozpouštědlům. Ropné výrobky nesmí přijít do styku s očima a pokožkou. Při doplňování paliva vždy používejte pracovní rukavice. Často perte

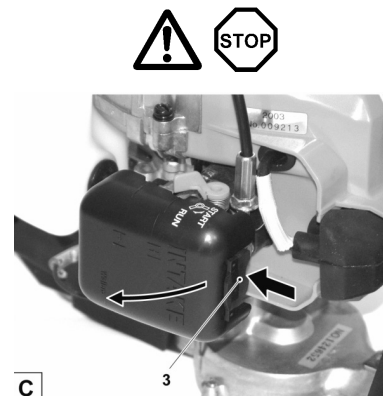

Výměna vložky vzduchového filtru

- Vytáhněte úchytku (3) ve směru šipky a odklopte kryt vzduchového filtru.
- Vyjměte pěnovou filtrační vložku.

Pozor

Abyste zabránili zranění očí, nevyfukujte ven prachové částice.

- Je-li vložka velmi špinavá, omyjte ji běžným prostředkem na mytí nádobí.
- Pokud se vložka značně špiní, čistěte ji často. Motor může pracovat na plný výkon pouze s čistou filtrační vložkou.
- Než vložku vložíte nazpět, vyčistěte kartáčem vnitřek vzduchového filtru. **Dávejte pozor, aby se prachové částice nedostaly do nasávacího otvoru karburátoru!**
- Nechte filtrační vložku důkladně vyschnout a vložte ji zpět do filtru.

Pozor

Je-li filtrační vložka poškozená, ihned ji vyměňte! Útržky látky a velké prachové částice mohou zničit motor.

Výměna zapalovací svíčky

Pozor

Nedotýkejte se zapalovací svíčky nebo koncovky jejího kabelu, když motor běží (vysoké napětí).

Než začnete provádět jakoukoliv údržbu, vypněte motor. Horký motor může způsobit popáleniny. Používejte pracovní rukavice!

Zapalovací svíčku je třeba vyměnit v případě poškození izolátoru, opálení elektrod nebo když jsou elektrody velmi špinavé nebo zanesené olejem.

Vytáhněte ze zapalovací svíčky koncovku kabelu (4). K vyšroubování zapalovací svíčky použijte výhradně kombinovaný klíč, dodaný spolu s nůžkami.

Vzdálenost elektrod

Vzdálenost elektrod musí být 0,6 - 0,7 mm.



ÚDRŽBA



Obecně

Pozor

Nikdy neprovádějte údržbu v blízkosti otevřeného plamene. NEBEZPEČÍ POŽÁRU!

Pozor

Před prováděním jakýchkoliv prací na nůžkách na plot vždy vypněte motor, odpojte koncovku kabelu zapalovací svíčky (viz Výměna zapalovací svíčky) a nasadte si pracovní rukavice!

Nepokoušejte se opravovat poškozený nůž (ohnutý, zlomený)!

Nůžky na plot pravidelně čistěte a kontrolujte, zda jsou všechny šroubové spoje pevné.

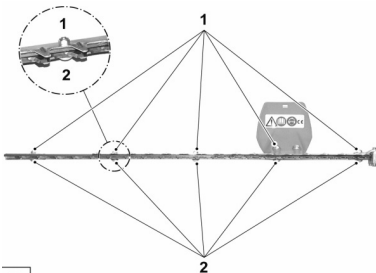

B

Čištění a ošetřování

Pozor

Při čištění a ošetřování nože buďte zvláště opatrní (nebezpečí zranění). Nikdy se nedotýkejte nože holými rukama. Vždy používejte pracovní rukavice!

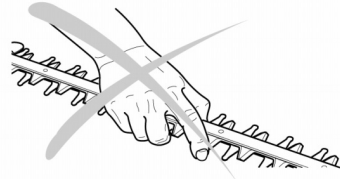

Pravidelně kontrolujte, zda není nůž poškozený, a čistěte jej pomocí vhodného kartáče nebo hadru.

Není-li po delším stříhání účinnost stříhání uspokojivá, čepel potřebuje nabrousit. Předějte ji do servisního střediska firmy DOLMAR.

Nastavení vůle pohybu nože

Pozor

Vypněte motor, odpojte koncovku kabelu zapalovací svíčky a nasadte si pracovní rukavice!

Nastavení vůle pohybu je zapotřebí, když se odřezky zachytávají mezi čepelemi nebo když se vůle stane po delší době používání vlivem běžného opotřebení nože nadměrnou.

Povolte matice (1) o jednu nebo dvě otáčky. Utáhněte zlehka šrouby (2) (v případě potřeby je předtím povolte).

Nastavte všechny šrouby následujícím způsobem: Povolte je o ¼ otáčky a přidržte je v této poloze pomocí šroubováku. Utáhněte matici (1).

Poznámka

Vůle je správná, když je možné pohybovat diskem pod hlavou šroubu rukou sem a tam. Potom nůž naolejujte několika kapkami oleje.

Pozor

Je-li vůle nedostatečná, nůž se bude zahřívat a může dojít k jeho poškození.

a vyměňujte pracovní oděv. Nevdechujte výpary paliva. Vdechování výparů paliva může být nebezpečné vašemu zdraví.

- Dávejte pozor, abyste palivo nebo olej nerozlili. Pokud palivo nebo olej rozlijete, ihned nůžky na živý plot očistěte. Palivo nesmí přijít do styku s oblečením. Pokud vaše oblečení přišlo do styku s palivem, okamžitě se převlékněte.
- Dávejte pozor, aby se palivo nebo olej nedostalo do půdy (kvůli ochraně životního prostředí). Používejte vhodnou podložku.
- Doplnění paliva v uzavřených místnostech není povoleno. Výpary paliva se hromadí u podlahy (nebezpečí výbuchu).
- Dbejte na pevné utažení šroubovacích uzávěrů palivové nádrže.
- Před nastartováním nůžek na živý plot přejděte na jiné místo (vzdálené nejméně 3 m od místa, kde jste doplňovali palivo) (6).
- Palivo nelze skladovat po neomezenou dobu. Kupujte jej pouze tolik, kolik můžete v blízké budoucnosti spotřebovat.
- K přepravě a skladování paliva používejte výhradně schválené a označené nádoby. Dbejte, aby k palivu neměly přístup děti.

Zahájení práce

- **Nikdy nepracujte sami. Pro případ nouze musí být poblíž jiná osoba** (ve vzdálenosti, abyste se jí mohli dovolat).
- Ujistěte se, že v pracovní zóně nůžek na živý plot (nejméně 15 m / 50 stop) nejsou žádné děti ani jiné osoby. Dávejte pozor na zvířata (7).
- **Před zahájením práce se ujistěte, že nůžky na živý plot jsou v dobrém a bezpečném provozním stavu. To je nutnost!**
- Ujistěte se, že šrouby jsou pevně utažené, nůž je ostrý a nepoškozený, plyn lze snadno ovládat, bezpečnostní vypínací prvky správně fungují, držadla jsou čistá a suchá a spoušť pracuje správně.
- Nůžky na živý plot nelze používat, dokud nejsou úplně smontované!
- Před zahájením práce se ujistěte, že máte pevnou oporu nohou.
- Nůžky na živý plot startujte pouze tak, jak je uvedeno v Návodu k obsluze (8 nebo 9). Nepoužívejte žádné jiné metody startování.
- Při startování položte nástroj na pevnou plochu a pevně jej držte. Nůž musí být volný.
- **Při práci držte nůžky na živý plot vždy oběma rukama**, jednou za zadní držadlo a druhou za přední držadlo. Obě držadla držte tak, abyste je obepínali palcem.
- **POZOR!** Po uvolnění plynu nůž ještě krátkou chvílí poběží (doběh).
- Než nůžky na živý plot nastartujete, ujistěte se, že máte pevnou oporu nohou.
- S nůžkami na živý plot pracujte tak, abyste nevdechovali výfukové zplodiny. Nepracujte v uzavřených prostorech (nebezpečí otravy).
- **Všimnete-li si nějaké změny ve způsobu práce nástroje, okamžitě vypněte motor.**
- **Před kontrolou stavu nástroje, odstraňováním problémů nebo doplňováním paliva vždy vypněte motor (10).**
- Před odstraňováním jakýchkoliv uvízlých odřezků z nože vždy vypněte motor.
- Přijde-li nůž do styku s kameny, hřebíky nebo jinými tvrdými předměty, okamžitě vypněte motor a zkontrolujte nůž.
- Pokud přerušíte práci nebo opouštíte pracovní místo, nůžky na živý plot vypněte (10) a položte na zem, aby nikoho nemohly ohrozit.
- Nepokládejte přehřáté motorové nůžky na živý plot do suché trávy ani na žádné hořlavé předměty. Tlumič výfuku je velmi horký (nebezpečí požáru).

Způsob práce

- Pracujte pouze při dobrém osvětlení a viditelnosti. Zvlášť velký pozor dávejte na kluzkých a mokřích místech, ledu a sněhu (nebezpečí uklouznutí).
- Nikdy nepracujte na nestabilní ploše. Dávejte pozor na překážky na pracovním místě – nebezpečí zakopnutí! Neustále dávejte pozor, zda máte dobrou oporu nohou.
- Nikdy nestříhejte nad výškou vašich ramen.
- Nikdy nepracujte s nůžkami, když stojíte na žebříku.
- Při práci se příliš nenaklánějte.
- Stříhejte vždy ve směru od vašeho těla.
- Nikdy nenechte běžící nůž dotknout se země.
- Nikdy se nedotýkejte pracujícího nože!
- Nikdy nepoužívejte nůž k nadzvedávání nebo odtlačování kusů dřeva nebo jiných předmětů.
- Dbejte, aby ve stříhané oblasti nebyly žádné cizí předměty, jako písek, kameny, hřebíky apod. Tyto mohou spolu s dalšími cizími předměty poškodit nůž.
- Zvlášť velký pozor dávejte poblíž drátěných plotů. Nedotýkejte se nožem drátů.
- Stříhání vždy začínejte s běžícím nožem.
- Nůžky na živý plot dokáží stříhat větve o průměru až 8 mm, ale to závisí na druhu keře, jeho stáří, obsahu vlhkosti a tvrdosti dřeva.
- Před stříháním živého plotu zkrat'te silné větve pomocí zahradnických nůžek.

Nezačínajte s prací, dokud se nepřesvědčíte, že

- a) na pracovním místě nejsou žádné jiné osoby či zvířata,
- b) obsluha nůžek na živý plot má v případě nebezpečí kam ustoupit,
- c) na zemi nejsou žádné cizí předměty, podrost nebo větve. Obsluha musí mít pevnou oporu nohou (nebezpečí zakopnutí).

Přeprava a skladování

- **Nůžky na živý plot vždy před přepravou a před jejich přenášením z jednoho místa na druhé vypněte.**
- **Nikdy nepřenášejte nebo nepřpravujte nůžky na živý plot, když jejich nůž běží!**
- **Nikdy se nedotýkejte nože bez pracovních rukavic!**
- Před přepravou nůžek na živý plot na velké vzdálenosti vždy nasad'te na nůž chránič čepelce.
- Nůžky přenášejte pouze za jejich držadla. Nůž musí směřovat dozadu.
- Převážíte-li nůžky na živý plot ve vozidle, zabezpečte je proti posunutí. Měly by být převáženy pouze v kufru nebo v nákladním prostoru, odděleném od řidiče.
- Nůžky na živý plot skladujte s nasazeným chráničem na noži na bezpečném místě v suché místnosti. Uchovávejte je mimo dosah dětí. Nikdy je neskladujte venku.

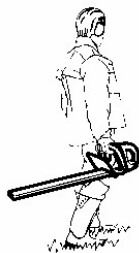

Rady pro stříhání živých plotů

Zde uvedený postup usnadňuje práci a lze jej velmi často použít. Je-li třeba živý plot podstatně zkrátit, je třeba jej stříhat nadvrát. Zobrazený lichoběžníkový tvar zabraňuje prořidnutí spodní části živého plotu kvůli nedostatku světla.

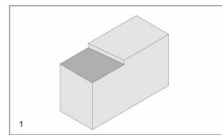

- Nejdříve plot ostříhejte na požadovanou výšku (1). Zkušený stříhač dovede odstraňovat ostříhané větve z plotu kývavým pohybem. Chcete-li docílit rovného stříhu, napněte podél plotu v požadované výšce provázek.

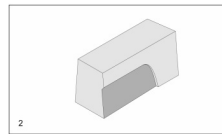

- Stříháním odspodu nahoru ostříhejte plot do lichoběžníkového tvaru (asi 10 cm/4" nahoře na každý 1 m/3'3" výšky) (2). Tímto způsobem zabráníte tomu, aby ostříhané větve padaly do míst, kde teprve budete stříhat.

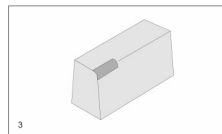

- Zaoblete horní hrany živého plotu (3) a nakonec poněkud zastříhnete spodní hrany (4).

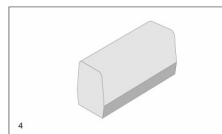

Nejvhodnější doba pro stříhání živých plotů je:

Pro listnaté živé ploty: červen a říjen

Pro jehličnaté živé ploty: duben a srpen

Pro rychle rostoucí živé ploty: každých 6 týdnů počínaje od května

Informace pro ochranu životního prostředí

Nepoužívejte nůžky na živý plot v době, kdy lidé většinou odpočívají.

Před stříháním živého plotu se ujistěte, že v něm nehnízdí žádní ptáci. Pokud tam hnízdí, počkejte se stříháním této části živého plotu, dokud mláďata neopustí hnízdo.

Ostříhané větve zlikvidujte ekologickým způsobem nebo je zkompostujte.

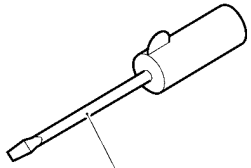

7

8



Nastavení karburátoru (volnoběhu)

Karburátor je vstříkavací s pevnými tryskami. Díky tomu nastavování volnoběhu a hlavní trysky není nutné a u tohoto modelu je nemožné.

V případě potřeby lze volnoběžné otáčky nastavit pomocí nastavovacího šroubu (8).

Korekce volnoběžných otáček je zapotřebí, když se nůž pohybuje při volnoběhu (tj. když není stisknutý plyn).

Při volnoběhu musí být nůž v naprostém klidu!

Pro toto nastavení použijte šroubovák (7, šířka 4 mm, č. dílu 944 340 001).

Než budete nastavovat karburátor, nechejte motor 3–5 minut zahřívát.

Nevytáčejte motor do vysokých otáček!

Nastavení volnoběžných otáček

Otáčením nastavovacího šroubu (8) proti směru chodu hodin se volnoběžné otáčky snižují.

Otáčením nastavovacího šroubu ve směru chodu hodin se volnoběžné otáčky zvyšují.

Pozor

Pokud i po nastavení volnoběžných otáček nůž není v klidu, za žádných okolností s nůžkami nepracujte. Předějte je do servisního střediska firmy DOLMAR!

- Po použití nůžky na živý plot očistěte, zejména jejich nůž. Nůž zlehka naolejujte a nasadte na něj chránič.
- Před dlouhodobým uložením nebo odesláním nůžek na živý plot úplně vypusťte jejich nádrž na palivo.

Údržba

- **Před prováděním jakékoliv údržby nůžky na živý plot vždy vypněte a odpojte koncovku kabelu zapalovací svíčky!**
- Věnujte zvláštní pozornost dobrému stavu nůžek na živý plot, zejména noži, který nesmí být poškozený a musí být v dobrém stavu.
- S nástrojem pracujte tak, abyste hluk a emise omezili na minimum (nepracujte s nůžkami, je-li tlumič výfuku poškozený, a ujistěte se, že používáte správnou směs paliva).
- Nůžky na živý plot pravidelně čistěte.
- Pravidelně kontrolujte víčko palivové nádrže, zda těsní.

Řiďte se pokyny pro předcházení úrazům a doporučeními vaší odborové organizace nebo pojistitele.

Neprovádějte na nůžkách na živý plot žádné úpravy. Tím jenom ohrozíte vaši vlastní bezpečnost.

Provádějte pouze údržbu a opravy popsané v tomto návodu k obsluze. Všechny ostatní práce musí být prováděny servisem DOLMAR.

Používejte výhradně originální náhradní díly a příslušenství.

Používání jiných než originálních dílů nebo příslušenství DOLMAR přináší velké nebezpečí nehod. Nemůžeme nést žádnou odpovědnost za nehody a škody způsobené v důsledku použití neoriginálních dílů a příslušenství DOLMAR, které nebyly schváleny.

První pomoc

Pro případ možného úrazu zajistěte, aby vždy byla po ruce lékárnička s první pomocí. Všechny použité věci z lékárničky ihned doplňte.

Když přivoláváte pomoc, poskytněte následující informace:

- místo, kde došlo k nehodě,
- co se stalo,
- počet zraněných,
- druh zranění,
- vaše jméno!

Poznámka

Osoby s nemocemi krevního oběhu mohou vlivem působení nadměrných vibrací utrpět poškození cév nebo nervového systému.

Vibrace mohou způsobovat následující problémy s prsty, rukama a zápěstími: „mrtvení“ (z necitlivění), brnění, bolest, pocit bodání, změny zbarvení kůže nebo změny kůže samotné.

V případě výskytu takovýchto obtíží navštivte lékaře!

TECHNICKÉ PARAMETRY

	HT-2256 D	HT-2276 E
Zdvihový objem	21,7 cm ³	21,7 cm ³
Vrtání	32 mm	32 mm
Zdvih	27 mm	27 mm
Max. výkon při otáčkách	0,64 / 7000 kW / ot/min	0,64 / 7000 kW / ot/min
Max. točivý moment při otáčkách	0,88 / 6000 Nm / ot/min	0,88 / 6000 Nm / ot/min
Volnoběžné otáčky/max. otáčky motoru s nožem	2600/9800 ot/min	2600/9800 ot/min
Otáčky pro aktivaci spojky	3600 ot/min	3600 ot/min
Hladina akustického tlaku na pracovišti L _{pA av} podle EN 774/A3 ¹⁾	95 dB (A)	95 dB (A)
Hladina akustického výkonu L _{WA av} podle EN 774/A3 ¹⁾	105 dB (A)	105 dB (A)
Vibrační zrychlení a _{h,w av} podle EN 774/A3 ¹⁾ přední držadlo (volnoběh/plně otáčky) zadní držadlo (volnoběh/plně otáčky)	7,10 / 12,85 m/s ² 8,73 / 12,82 m/s ²	6,19 / 12,1 m/s ² 6,09 / 7,77 m/s ²
Karburátor	WALBRO WYL	WALBRO WYL
Systém zapalování	elektronické	elektronické
Zapalovací svíčka	NGK-BMR-7A	NGK-BMR-7A
Vzdálenost elektrod	0,6–0,7 mm	0,6–0,7 mm
Spotřeba paliva při max. zátěži podle ISO 7293 ²⁾	0,453 kg/h	0,453 kg/h
Specifická spotřeba při max. zátěži podle ISO 7293 ²⁾	708 g/kWh	708 g/kWh
Objem nádrže s řetězovým olejem l	0,6	0,6
Poměr směsi (palivo/olej pro dvoutaktní motory) s použitím oleje DOLMAR s použitím jiných olejů	50 : 1 40 : 1	50 : 1 40 : 1
Délka stříhu	56 cm	75 cm
Rychlost záběru (n ₀)	2365 n/min	2365 n/min
Délka záběru	18 mm	18 mm
Max. průměr stříhání	8 mm	8 mm
Vzdálenost mezi zuby	28 mm	28 mm
Hmotnost (s prázdnou nádrží a sejmутým krytem nože)	5,2 kg	5,8 kg
Rozměry (délka, šířka, výška)	840 / 246 / 225 mm	1041 / 280 / 258 mm

¹⁾ Specifikace platí pro volnoběžné otáčky a otáčky při max. zátěži ve stejném poměru.

²⁾ Při max. výkonu

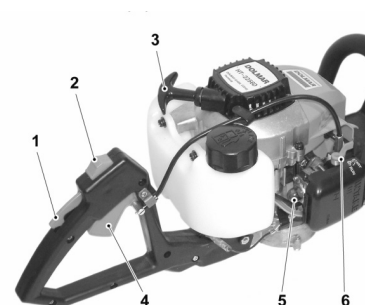

Na obrázku je HT-2256 D.

Pro HT-2276 E je postup stejný.

Startování se studeným motorem

Přepněte vypínač (I/O) (2) do polohy „I“.

Otočte startovací páčku (6) do polohy **START**.

Několikrát (7–10krát) stiskněte čerpadlo paliva (5), abyste načerpali palivo do karburátoru.

Zaujměte startovací polohu (viz **Startovací poloha** výše).

Povytkněte startovací lanko za rukojeť (3), dokud neucítíte odpor (píst je nyní před horní úvratí).

Rychle a silně tahejte za lanko, dokud se motor nenastartuje.

Pozor: Nikdy nevytahujte startovací lanko více než na 50 cm (20“) a pomalu je rukou pouštějte zpět.

Jakmile se motor rozběhne, uchopte držadlo do ruky (bezpečnostní vypínač (1) se aktivuje dlaní ruky) a stiskněte krátce plyn (4). Startovací páčka (6) se přesune do polohy **RUN** a motor začne běžet na volnoběh.

Startování s teplým motorem

Přepněte vypínač (I/O) (2) do polohy „I“ a nastartujte motor. V případě potřeby několikrát stiskněte čerpadlo (5).

Vypnutí motoru

Přepněte vypínač (I/O) (2) do polohy „O“ (STOP).

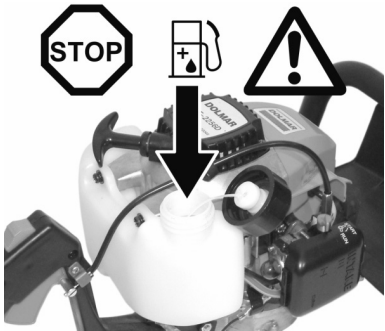

Doplňování paliva



DODRŽUJTE BEZPEČNOSTNÍ OPATŘENÍ!

Při manipulaci s palivou buďte opatrní a obezřetní.

Palivo doplňujte pouze s vypnutým a studeným motorem!

Důkladně očistěte plochu kolem víček, aby se do palivové nádrže nedostaly nečistoty.

Odšroubujte víčko palivové nádrže a naplňte ji palivovou směsí až po spodní okraj plnicího hrdla. Dávejte pozor, abyste při nalévání palivo nerozlili.

Zašroubujte víčko nazpět a rukou je utáhněte.

Po doplnění paliva očistěte víčko nádrže a jeho okolí a zkontrolujte, zda těsní!

Startovací poloha pro HT-2256 D

Nůžky na živý plot startujte, až když jsou úplně smontované!

Přejděte alespoň 3 metry (10 stop) od místa, kde jste do nůžek plnili palivo. Ujistěte se, že máte pevnou oporu nohou a položte nůžky na živý plot na zem (nožem doleva).

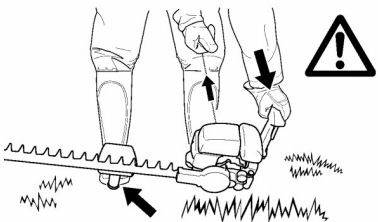

Špičkou vaší pravé nohy pevně přišlápněte zadní držadlo.

Levou rukou pevně uchopte přední držadlo a naklánějte nůžky směrem od sebe, dokud neucítíte odpor (nůž bude mírně nadzvednutý, takže se nebude dotýkat země).

Nepoužívejte žádný jiný způsob startování!

Startovací poloha pro HT-2276 E

Nůžky na živý plot startujte, až když jsou úplně smontované!

Přejděte alespoň 3 metry (10 stop) od místa, kde jste do nůžek plnili palivo. Ujistěte se, že máte pevnou oporu nohou a položte nůžky na živý plot na zem (nožem doprava).

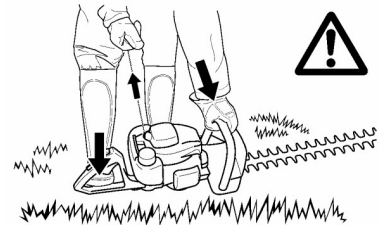

Špičkou vaší pravé nohy pevně přišlápněte přední držadlo.

Levou rukou shora pevně uchopte zadní držadlo a naklánějte nůžky směrem od sebe, dokud neucítíte odpor (nůž bude mírně nadzvednutý, takže se nebude dotýkat země).

Nepoužívejte žádný jiný způsob startování!

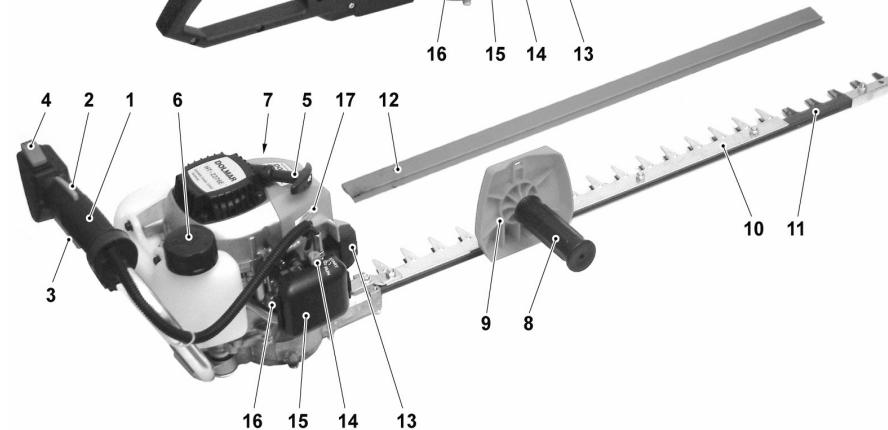
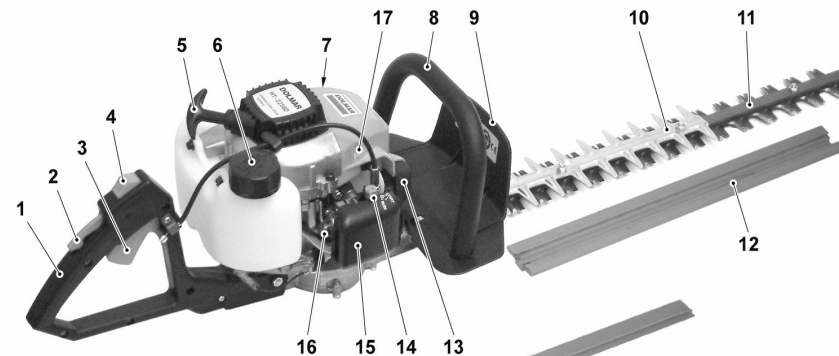

Označení dílů

- | | | |
|------------------------------------|---------------------------|----------------------|
| 1. Zadní držadlo zapalovací svíčky | 7. Tlumič výfuku | 13. Koncovka |
| 2. Bezpečnostní vypínač (sytič) | 8. Přední držadlo | 14. Startovací páčka |
| 3. Plynová páčka filtru | 9. Chránič ruky | 15. Kryt vzduchového |
| 4. Vypínač | 10. Protinárazový chránič | 16. Čerpadlo paliva |
| 5. Rukojeť startéru | 11. Nůž | 17. Výrobní číslo |
| 6. Víčko palivové nádrže | 12. Nůž | |

Uvedení do provozu

Palivo

POZOR!

Tyto nůžky na živý plot pracují s ropnými produkty (benzínem a olejem).

Při práci s benzínem buďte zvlášť opatrní.

Nepracujte při otevřeném plameni nebo ohni. Nekuřte (nebezpečí výbuchu).

Palivová směs

K pohonu nůžek na živý plot se používá vysokoúčinný dvoutaktní motor. Pracuje se směsí benzínu a oleje pro dvoutaktní motory.

Motor je určený pro běžný bezolovnatý benzín s minimálním oktanovým číslem 91 ROZ. V případě, že takovéto palivo není k dispozici, můžete použít palivo s vyšším oktanovým číslem. To nemá na motor žádný vliv.

hčete-li dosáhnout optimálního výkonu motoru a chránit vlastní zdraví a životní prostředí, použijte výhradně bezolovnatý benzín.

Pro mazání motoru používejte olej pro dvoutaktní motory (třída jakosti: JASO FC nebo ISO EGD), který se přidává do paliva. Motor je určen pro použití s vysoce kvalitním olejem pro dvoutaktní motory DOLMAR při směšovací poměru 50:1 kvůli ochraně životního prostředí. Navíc je tím zajištěna dlouhodobá životnost a spolehlivost s minimálními emisemi ve výfukových plynech.

Vysoce kvalitní olej pro dvoutaktní motory DOLMAR se dodává v následujících objemech, vyhovujících vašim individuálním požadavkům:

1 l	objednací číslo 980 008 107
100 ml	objednací číslo 980 008 106

V případě, že vysoce kvalitní olej pro dvoutaktní motory DOLMAR není k dispozici, naléhavě doporučujeme používat pro jiné oleje pro dvoutaktní motory směšovací poměr 40:1, jinak nelze zaručit optimální výkon motoru.



Pozor! Nepoužívejte předem namíchané palivo z čerpacích stanic. 

Správný směšovací poměr:

- 50:1** při použití vysoce kvalitního oleje pro dvoutaktní motory DOLMAR, tj. smíchejte 50 dílů benzínu s 1 dílem oleje.
- 40:1** při použití jiných olejů pro dvoutaktní motory, tj. smíchejte 40 dílů benzínu s 1 dílem oleje.

Poznámka

Při přípravě palivové směsi nejdříve smíchejte všechny olej s polovinou požadovaného množství paliva a potom přidejte zbytek paliva. Směs před naplněním do palivové nádrže nůžek na živý plot důkladně protřepejte.

Benzín	50:1	40:1
		
1000 cm ³ (1 litr) 5000 cm ³ (5 litrů) 10000 cm ³ (10 litrů)	20 cm ³ 100 cm ³ 200 cm ³	25 cm ³ 125 cm ³ 250 cm ³

Z důvodu bezpečné činnosti není rozumné přidávat do směsi více motorového oleje, než je uvedeno. To povede pouze ke zvýšené produkci zbytků ze spalování, které znečišťují životní prostředí a ucpávají výfukový kanál ve válci a v tlumiči výfuku. Kromě toho se zvýší spotřeba paliva a sníží výkon.

Skladování paliva

Paliva mají omezenou dobu skladovatelnosti. Palivo a jeho směsi stárnou. Proto palivo a palivové směsi, které byly skladovány po příliš dlouhou dobu, mohou způsobovat problémy se startováním. Nakupujte pouze takové množství paliva, které můžete spotřebovat během několika příštích měsíců.

Palivo skladujte na suchém místě a pouze ve schválených nádobách.

ZABRAŇTE STYKU S POKOŽKOU A S OČIMA

Ropné produkty odmašťují vaši pokožku. Pokud vaše pokožka opakovaně přichází po delší dobu do styku s těmito látkami, dojde k jejímu vysušení. Výsledkem mohou být různé kožní nemoci. Kromě toho může docházet k alergickým reakcím.

Kontakt s olejem může podráždit oči. Dostane-li se vám olej do očí, okamžitě je vypláchněte čistou vodou.

Jsou-li vaše oči stále podrážděné, okamžitě navštivte lékaře.