

PROHLÁŠENÍ O SHOD S EC

Podepsaný Yasuhiko Kanzaki, pověřený společností Makita Corporation, 3-11-8

Sumiyoshi-Cho, Anjo, Aichi, 446 Japonsko, prohlašuje, že tento výrobek
(výrobní číslo: výrobní série)

vyrobený společností Makita Corporation v Japonsku
vyhovuje následujícím normám nebo normalizačním dokumentům

HD400, EN50144, EN55014, EN61 0000'
podle směrnic Council Directives, 73/23/EEC, 89/336/EEC a 89/392/EEC



*od 1. ledna 2001
Yasuhiko Kanzaki CE 94
ředitel



Bourací kladivo

Návod k obsluze

Hlučnost a vibrace modelu HM1202

Typické hladiny hlučností typu A jsou:

hladina akustického tlaku: 100 dB(A)

hladina akustického výkonu: 103 dB(A)

– Použijte ochranné pomůcky pro ochranu sluchu –

Typická střední geometrická hodnota zrychlení je 17 m/s²,

Makita Corporation
3-11-8, Sumiyoshi-cho,
Anjo, Aichi 446-8502 Japan

HM1304B

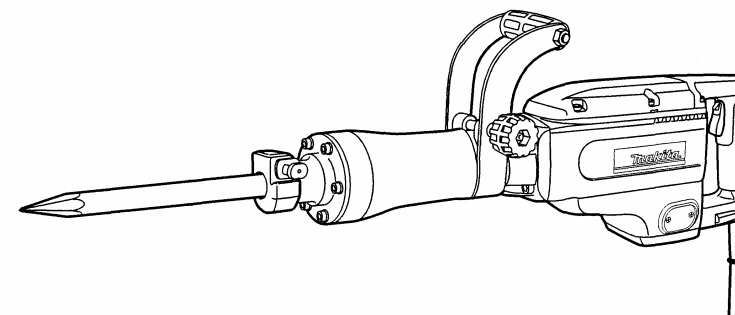

Symboly

Dále jsou uvedeny symboly, které se používají pro tento stroj. Před použitím stroje si buďte jisti, že rozumíte jejich významu.

 Přečtěte si tuto příručku

 Dvojitá izolace

VÝSTRAHA

K zajištění vlastní bezpečnosti si před použitím tohoto stroje **PŘEČTETE** tyto pokyny.

PŘÍRUČKU SI USCHOVEJTE PRO BUDOUCÍ POUŽITÍ

TECHNICKÉ PODMÍNKY

Model	HM1304
Příklepů za minutu	1450
Celková délka	831 mm
Čistá hmotnost	17 kg
Třída bezpečnosti	 /II

Vzhledem k pokračujícímu programu výzkumu a vývoje se technické podmínky zde uvedené mohou měnit bez předběžného oznámení.

Poznámka: Technické podmínky se mohou v různých zemích lišit.

BEZPEČNOSTNÍ POKYNY

Výstraha!

Při používání elektrických strojů je nezbytné dodržovat základní bezpečnostní opatření, aby se snížilo riziko požáru, úrazu elektrickým proudem, zranění osob, atd.

Před tím, než začnete pracovat s tímto strojem, přečtěte si a dodržujte tyto pokyny.

K zajištění bezpečné práce:

- 1. Udržujte pracoviště v čistotě**
Nepořádek na pracovišti a na pracovních stolech může způsobit zranění.
- 2. Zvažujte pracovní prostředí**
Nevystavujte elektrické stroje působení vlivům deště. Nepoužívejte elektrické stroje na vlhkých a mokřích místech. Zajistěte, aby pracovní prostor byl dobře osvětlen. Nepoužívejte elektrické stroje v místech, kde se nachází zápalné tekutiny a plyny.
- 3. Chraňte se před úrazem elektrickým proudem**
Zabraňte styku lidského těla s uzemněnými povrchy (tj. potrubím, radiátory, chladničkami).
- 4. Nedovolte dětem přístup ke strojům**
Nepřipusťte, aby se cizí osoby a zejména děti dostaly do styku se strojem nebo přívodním kabelem. Všechny cizí osoby se musí zdržovat v bezpečné vzdálenosti od pracovního místa.
- 5. Skladování stroje**
Nejsou-li stroje v provozu, musí se skladovat na suchých, výše položených, zamykatelných místech mimo dosah dětí.
- 6. Nevyvíjejte tlak na stroj**
Stroj provede práci lépe a bezpečněji, bude-li se používat stanoveným způsobem.
- 7. Používejte správný stroj**
Nesnažte se používat malé stroje nebo příslušenství k provádění úkonů určených pro výkonnější stroje. Nepoužívejte stroje k pracím, pro které nejsou určeny.
- 8. Správně se oblékejte**
Neoblékejte si volný oděv, nenoste šperky nebo bižuterii. Mohly by být zachyceny pohyblivými částmi stroje. Při práci ve venkovním prostředí doporučujeme používat pryžové rukavice a protiskluzovou obuv. Používejte ochrannou pokrývku na dlouhé vlasy.
- 9. Používejte ochranné pomůcky**
- 10. Připojte zařízení na odstraňování prachu**
Jsou-li stroje opatřeny zařízením na odstraňování nebo shromažďování prachu, zabezpečte, aby byla připojena a správně používána.
- 11. Nakládejte šetrně s přívodním kabelem**
Nepřenášejte stroj za přívodní kabel nebo za něj netahejte při vytahování ze zásuvky. Nepoužívejte přívodní kabel v blízkosti zdroje tepla, v blízkosti oleje nebo ostrých hran.
- 12. Zabezpečte obráběný kus**
K držení obráběného kusu použijte svorky nebo svěrák. Je to bezpečnější než držet obráběný kus v ruce a zároveň to umožňuje používat obě ruce k držení stroje.
- 13. Při práci se nepředklánějte**
Vždy si zajistěte pevnou půdu pod nohama a udržujte rovnováhu.
- 14. Věnujte náležitou péči údržbě**
Pravidelně prohlížejte přívodní kabely stroje a pokud jsou poškozeny, nechejte je opravit nebo vyměnit v autorizovaných servisních střediscích. Pravidelně prohlížejte prodlužovací kabely a vyměňte je, pokud jsou poškozeny. Držadla strojů udržujte v suchém a čistém stavu bez zbytků oleje a mazacích tuků.

15. Stroje odpojte od zdroje napájení

Pokud není stroj v provozu nebo před prováděním opravy stroj odpojte od zdroje napájení.

16. Zabráňte nechtěnému spuštění

Nepřenášejte stroj připojený ke zdroji napájení s prstem na spoušti. Přesvědčte se, zda vypínač stroje, který se bude připojovat ke zdroji napájení, je v poloze „OFF“ (vypnuto).

17. Prodlužovací kabely při venkovním užití

Při venkovním užívání stroje používejte pouze takové prodlužovací kabely, které jsou pro takový účel určeny a patřičně označeny.

18. Buďte vždy ve střehu

Buďte si vždy vědomi toho, co děláte. Používejte zdravý rozum. Nepracujte se strojem, jste-li unaveni.

19. Kontrolujte, zda díly nejsou poškozeny

Před dalším použitím stroje vždy zkontrolujte, zda kryty nebo jiné díly, které jsou poškozeny, budou správně pracovat a plnit svou stanovenou funkci. Zkontrolujte, zda jsou pohyblivé části navzájem správně nastaveny, zda nejsou některé díly prasklé nebo zlomené a zkontrolujte i další podmínky, které by mohly ovlivnit funkci stroje. Poškozené kryty a jiné díly se musí řádně opravit nebo vyměnit v autorizovaném servisním středisku, pokud není stanoveno jinak v „Návodu k obsluze“. Vadné spínače a přepínače nechejte opravit v autorizovaném servisním středisku. Nepoužívejte stroj, jehož vypínač správně nezapíná nebo nevypíná.

20. Výstraha

Použití jiného příslušenství nebo přídatného zařízení než toho, které je doporučeno v tomto „Návodu k obsluze“ nebo v katalogu, může vyvolat riziko zranění osob.

21. Nechejte stroj opravit odborníkem

Tento elektrický spotřebič odpovídá ustanovením uvedených v příslušných bezpečnostních předpisech. Opravy elektrických spotřebičů smí provádět pouze odborníci. Jinak by mohlo vzniknout vážné nebezpečí pro uživatele.

Aby se zajistila BEZPEČNOST a SPOLEHLIVOST stroje, musí se opravy, údržba nebo seřizování provádět v autorizovaných servisních střediscích Makita. Používají se vždy původní náhradní díly Makita.

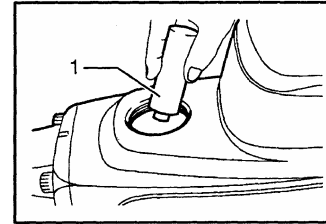

1. Mazací tuk na kladiva

PŘÍSLUŠENSTVÍ

UPOZORNĚNÍ:

Pro váš stroj Makita, popsáný v této příručce, se doporučuje používat dále uvedená příslušenství a přídatná zařízení. Používání jakýchkoliv jiných příslušenství nebo přídatných zařízení může vyvolat riziko zranění pracovníků. Příslušenství a přídatná zařízení se musí používat pouze správným a zamýšleným způsobem.

Budete-li potřebovat další podrobnosti týkající se uvedeného příslušenství, obraťte se na vaše servisní středisko Makita.

- Špice
- Sekáč
- Sekáč na odstraňování okují
- Lopata na jíl
- Beran
- Ochranné brýle
- Mazací tuk na kladiva
- Plechový transportní kufr

K demontáži destiček krytky držáku použijte křížový šroubovák.

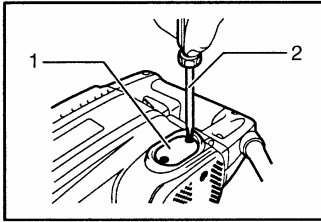

1. Destička krytky držáku
2. Šroubovák

K demontáži krytek držáku kartáčů použijte plochý šroubovák. Vyjměte opotřebované uhlíkové kartáče, nainstalujte nové a zajistěte v požadované poloze krytky držáků kartáčů.

Namontujte zpět napevno destičky krytky držáku.

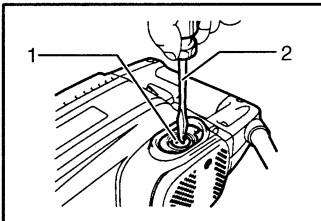

1. Krytka držáku kartáče
2. Šroubovák

Mazání

Tento stroj nevyžaduje hodinové nebo denní mazání, neboť je vybaven mazacím systémem se zásobou mazacího tuku. Domazání stroje se musí provést po šesti měsících provozu. Odešlete úplný stroj do autorizovaného servisního střediska Makita, které tuto mazací službu provede. Nastanou-li však takové okolnosti, že budete nuceni provést mazání stroje sami, postupujte následujícím způsobem:

Nechejte stroj několik minut běžet, aby se zahřál. Stroj vypněte a odpojte od zdroje napájení.

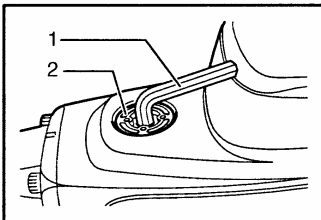

1. Šestihřanný klíč
2. Víčko klikové skříně

Odmontujte víčko klikové skříně pomocí šestihřanného klíče. Pak doplňte nový mazací tuk (60 gr). Používejte výhradně tuk Makita pro kladiva (příslušenství na zvláštní objednávku). Při použití většího množství tuku než je předepsáno (přibližně 60 gr), může dojít k vadnému sekání nebo k selhání stroje. Naplňte stroj pouze předepsaným množstvím tuku.

Namontujte zpět víčko klikové skříně a utáhněte ho šestihřanným klíčem.

POPIS FUNKCE

UPOZORNĚNÍ:

Před seřizováním nebo před kontrolou funkce stroje se vždy přesvědčte, zda je stroj vypnutý a odpojený od napájecího zdroje.

Spouštění

UPOZORNĚNÍ:

Před připojením stroje ke zdroji napájení se vždy přesvědčte, zda se spoušť správně aktivuje a zda se při uvolnění vrací do polohy „OFF“ (vypnuto).

Ke spuštění stroje stiskněte spoušť. K zastavení stroje spoušť uvolněte.

Při plynulém provozu stiskněte spoušť a pak posuňte blokovací tlačítko směrem dolů. K zastavení stroje, který je v zablokované poloze, stlačte spoušť až nadoraz a pak spoušť uvolněte.

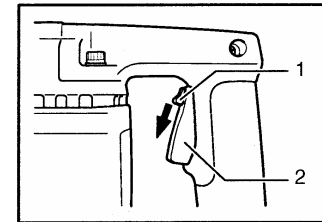

1. Blokovací tlačítko
2. Spoušť

SESTAVENÍ

UPOZORNĚNÍ:

Před prováděním jakékoliv práce na stroji se vždy přesvědčte, zda je stroj vypnutý a odpojený od napájecího zdroje.

Boční držadlo (pomocné držadlo)

Boční držadlo se může buď volně otáčet nebo se upevni v jedné poloze. Aby se boční držadlo mohlo volně otáčet, uvolní se pouze matice.

K uchycení držadla v pevné poloze nejprve uvolněte matici a natočte držadlo do polohy požadované k provádění práce. Pak matici pevně utáhněte. Otáčí-li se nastavovací šroub společně s maticí v době, kdy matici utahujete, zjistěte, zda vyčnívající část bočního držadla zapadá do vrubu na hlavě nastavovacího šroubu.

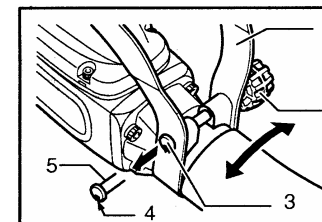

1. Boční držadlo
2. Matice
3. Vyčnívající část bočního držadla
4. Vrub na nastavovacím šroubu
5. Nastavovací šroub

Montáž nebo demontáž nástroje

Na tomto stroji se mohou používat nástroje buď s nákrůžkem na její stopce nebo bez nákrůžku.

Při instalaci nástroje postupujte podle postupu (1) nebo (2) popsané dále.

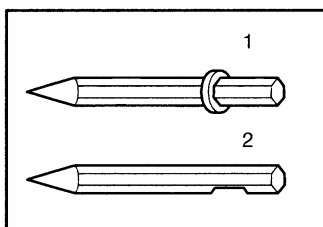

1. Nástroj s nákrůžkem
2. Nástroj bez nákrůžku

1) Nástroje s nákrůžkem

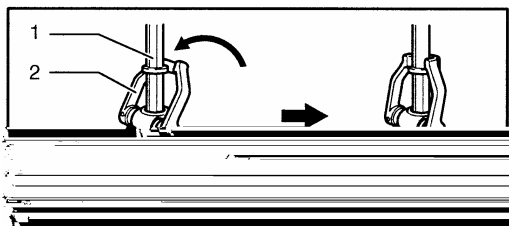

1. Nástroj
2. Aretace nástroje
3. Držák nástroje
4. Když se nástroj vkládá
5. Když je nástroj zajištěn

Otočte aretaci nástroje dozadu a mírně dolů. Vložte nástroj do držáku nástroje až na doraz. K bezpečnému zajištění nástroje vraťte aretaci nástroje do původní polohy.

UPOZORNĚNÍ:

Vždy se přesvědčte, zda je nástroj bezpečně uchycen: po skončení výše popsaného postupu se pokuste nástroj vytáhnout z držáku nástroje.

2) Nástroje bez nákrůžku

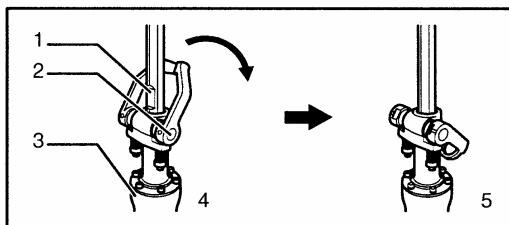

1. Vrubovaná část aretace
2. Hřídél nástroje
3. Válcové tělo
4. Když se nástroj vkládá
5. Když je nástroj zajištěn

Otočte aretací nástroje dozadu a mírně dolů. S vrubovanou částí nástroje orientovanou směrem k hřídeli aretace nástroje vložte nástroj do držáku nástroje až na doraz. Pak otočte aretací nástroje dále dolů směrem k válci. Tím se zajistí bezpečné uchycení nástroje.

UPOZORNĚNÍ:

- Vždy se přesvědčte, zda je nástroj bezpečně uchycen: po skončení výše popsaného postupu se pokuste nástroj vytáhnout z držáku nástroje.
- Nástroj bez nákrůžku se nedá zachytit způsobem znázorněným na obr. 1.

Při demontáži nástroje postupujte jako při montáži, avšak v opačném pořadí.

PROVOZ

Sekání, odokujení a bourání

Držte stroj pevně oběma rukama. Zapněte stroj a vyvíjte na něho mírný tlak tak, aby stroj nekontrolovatelně neodskočil. Silný tlak vyvíjený na stroj účinnost nezvyšuje.

Zamýšlené použití

Stroj je určen pro těžké sekací a demoliční práce, jakož i pro ražení a zhutňování pomocí vhodného příslušenství.

Napájení

Stroj se může připojit pouze k takovému zdroji napájení, jehož napětí odpovídá hodnotám uvedeným na štítku stroje a může pracovat pouze v jednofázové soustavě se střídavým napětím. Stroje jsou opatřeny dvojitou izolací podle evropských norem a proto se mohou napájet přímo ze zásuvek bez zemního vodiče.

ÚDRŽBA

UPOZORNĚNÍ:

- Před prohlídkou stroje nebo před jeho údržbou se vždy přesvědčte, zda je stroj vypnutý a odpojený od zdroje napájení.

Výměna uhlíkových kartáčů

Jsou-li uhlíkové kartáče opotřebené do té míry, že se izolační špička uvnitř uhlíkového kartáče dostane do styku s komutátorem, motor se automaticky zastaví. Nastane-li taková situace, musí se oba uhlíkové kartáče vyměnit. Udržujte uhlíkové kartáče v čistém stavu tak, aby mohly v držácích volně klouzat. Oba uhlíkové kartáče vyměňte najednou. K výměně použijte pouze stejný druh kartáčů.

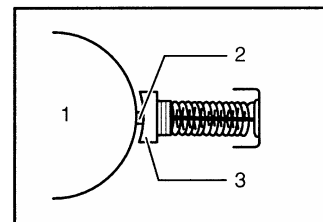

1. Komutátor
2. Izolační špička
3. Uhlíkový kartáč