

NIKDY nezasahujte prsty nebo rukama do prostoru za pilou. V případě zpětného rázu by pila mohla snadno odskočit zpět a zasáhnout přitom vaši ruku s možným následkem vážného zranění.

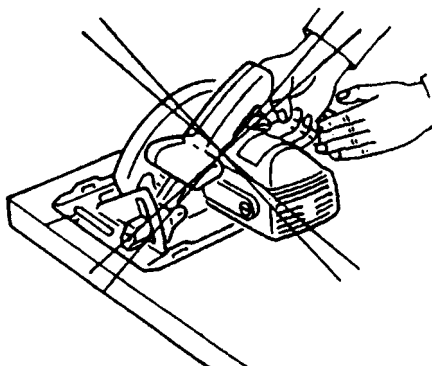

Obr. C

11. Spodní kryt. Spodní kryt zvedejte pomocí zatažitelné rukojeti.
12. Seřízení. Před řezáním se vždy ujistěte, že prvky pro seřízení hloubky řezu a úkosu jsou utaženy.
13. Používejte pouze pilové kotouče se správnými montážními parametry. Nepoužívejte kotouče s otvory o nesprávné velikosti. K upínání kotoučů nikdy nepoužívejte vadné nebo nesprávné podložky nebo šrouby.
14. Snažte se předcházet tomu, aby při řezání docházelo ke styku s hřebíky. Před započetím práce vždy zkontrolujte řezaný materiál a odstraňte z něho veškeré hřebíky.
15. Při práci s pilou zamezte přítomnost šňůry v oblasti řezání. Šňůru umístěte vždy tak, aby při řezání nemohlo dojít k jejímu zachycení za zpracovávaný kus.

Pracujte s řádnou oporou rukou, se správným podepřením zpracovávaného kusu a s napájecí šňůrou vedenou mimo pracovní oblast.

VÝSTRAHA:

Správné podepření zpracovávaného kusu a pevné držení pily je důležité pro zamezení ztráty kontroly nad nářadím, která by mohla způsobit zranění osob. Typická opora rukou a držení pily jsou znázorněny na obr. D.

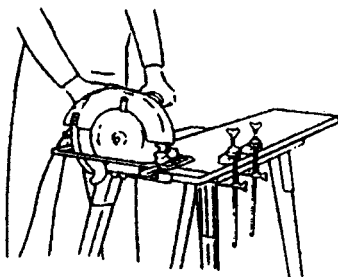

Obr. D

Typické vyobrazení správné opory rukou, podepření zpracovávaného kusu a umístění napájecí šňůry.

16. Širší část základové desky pily pokládejte na tu část zpracovávaného kusu, která je pevně podepřena a nikoli na tu část, která po odříznutí odpadne.

Na obr. E je znázorněn příklad **SPRÁVNÉHO** způsobu odřezávání konce prkna, zatímco na obr. F je znázorněn **NESPRÁVNÝ** způsob. Je-li zpracovávaný kus krátký nebo malý, je třeba ho upnout. **NEPOKOUŠEJTE SE PŘIDRŽOVAT KRÁTKÉ KUSY RUKOU!** (obr. F)

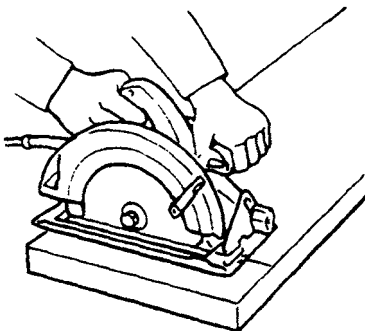

Obr. E

Obr. F

17. Nikdy se nesnažte řezat pomocí kotoučové pily upnuté obráceně (kotoučem vzhůru) ve svěráku. Tento způsob je mimořádně nebezpečný a může vést k vážným úrazům. (obr. G)

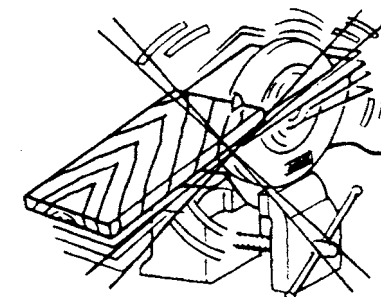

Obr. G

18. Než pilu po dokončení řezání odložíte, ujistěte se, že je spodní (teleskopický) ochranný kryt zavřený a pilový kotouč se zcela zastavil.
19. Řiďte se údaji výrobce.
Zajistěte, aby průměr, tloušťka a další parametry použitého pilového kotouče, byly vhodné pro daný typ pily.
Zajistěte, aby použitý pilový kotouč byl vhodný pro otáčky vřetena pily.
20. Nepoužívejte jakékoli brusné kotouče.

TENTO NÁVOD PEČLIVĚ USCHOVEJTE.

NÁVOD K OBSLUZE

Montáž nebo demontáž pilového kotouče

Pro tuto pilu mohou být použity následující pilové kotouče.

Model	Max. průměr	Min. průměr	Tloušťka kotouče	Řezná spára
5603R	165 mm	150 mm	méně než 1,7 mm	více než 1,9 mm
5705R	190 mm	170 mm	méně než 1,7 mm	více než 1,9 mm
5903R	235 mm	210 mm	méně než 1,9 mm	více než 2,1 mm

Tloušťka štípacího nože činí 1,8 mm u modelů 5603R a 5705R nebo 2,0 mm u modelu 5903R.

POZOR:

Nepoužívejte pilové kotouče, které neodpovídají parametrům specifikovaným v tomto návodu.

Nepoužívejte pilové kotouče, jejichž tloušťka je větší nebo jejichž rozvedení zubů je menší než tloušťka štípacího nože.

Při demontáži pilového kotouče stiskněte naplno zámek hřídele, aby se zamezilo protáčení hřídele, a poté pomocí šestihraného zástrčného klíče povolte šroub s vnitřním šestihranem. (obr. 1)

Nyní sejměte vnější přírubu, zvedněte co nejvýše ochranný kryt a sejměte pilový kotouč. (obr. 2)

Při montáži pilového listu použijte uvedený postup demontáže v obráceném pořadí. Postupně tedy nasadte vnitřní přírubu, pilový kotouč, vnější přírubu a šroub s vnitřním šestihranem. Při zcela stisknutém zámku hřídele se ujistěte, že šroub s vnitřním šestihranem je pevně zajištěn. (obr. 1 + 3)

POZOR:

Ujistěte se, že zuby pilového kotouče směřují vpřed, tj. ve směru shodném se směrem otáčení kotouče (šipka na kotouči by měla směřovat stejným směrem jako šipka na tělese pily).

Nikdy nestlačujte zámek hřídele, pokud je pila v chodu.

Při demontáži nebo montáži pilového listu používejte pouze klíč s vnějším šestihranem, který je součástí příslušenství dodaného firmou Makita.

Seřízení štípacího nože (obr. 4)

Při seřizování štípacího nože nejprve pomocí zástrčného klíče povolte šroub s vnitřním šestihranem a poté zvedněte ochranný kryt. Štípací nůž, který je nasazen na dvou seřizovacích výstupcích znázorněných na obrázku, posuňte nahoru nebo dolů tak, aby mezi ním a pilovým kotoučem bylo dosaženo správné vůle.

POZOR:

Zajistěte, aby seřízení štípacího nože bylo provedeno tak, že:

Vzdálenost mezi štípacím nožem a ozubeným věncem pilového kotouče není větší než 5 mm.

Ozubený věnec kotouče nepřechází přes spodní okraj štípacího nože více než o 5 mm.

Nastavení hloubky řezu (obr. 5)

Povolte páčku na hloubkovém dorazu a posuňte základnu pily nahoru nebo dolů. Po nastavení požadované hloubky řezu pak základnu opět zajistěte utáhnutím páčky.

POZOR:

Při řezání tenkých materiálů používejte mělkou hloubku řezu, aby řezání bylo čistší a bezpečnější.

Po nastavení hloubky řezu vždy bezpečně utáhněte páčku.

DALŠÍ PRAVIDLA BEZPEČNÉ PRÁCE S NÁŘADÍM

1. Používejte ochranu sluchu.
2. Neodnímejte ochranné kryty a udržujte je v provozuschopném stavu. Spodní ochranný kryt nikdy nezajišťujte v otevřené poloze zaklíněním nebo přivázáním. Před každým použitím pily překontrolujte funkci spodního ochranného krytu. Nářadí nepoužívejte, pokud se spodní ochranný kryt nedokáže rychle uzavřít a zakrýt pilový kotouč.

POZOR: Při pádu pily může dojít k ohnutí spodního krytu, které pak omezí jeho schopnost návratu do zcela uzavřené pracovní polohy.

3. Nepoužívejte pilové kotouče, které jsou zdeformované nebo prasklé
4. Nepoužívejte kotouče vyrobené z rychlořezné oceli.
5. Nezastavujte otáčení pilového kotouče tlakem na jeho boky.
6. Udržujte pilové kotouče v čistotě a naostřené. Použití ostrých kotoučů minimalizuje možnost vzniku přetížení nebo zpětného rázu.
7. **NEBEZPEČÍ:** Nezasahujte rukama do blízkosti řezání. Nedotýkejte se rukama pilových kotoučů. Nesahejte do prostoru pod opracovávaným kusem, dokud se pilový kotouč otáčí. Nepokoušejte se odstraňovat odřiznutý materiál, dokud je pilový kotouč v pohybu.

POZOR: Kotouč po vypnutí pily volně dobíhá.

8. Podepření velkých desek. (obr. A + B)

Rozměrné desky musí být podepřeny tak, jak je znázorněno na obr. A, aby se co nejvíce snížilo nebezpečí sevření pilového kotouče a zpětného rázu nástroje.

Jestliže způsob řezání vyžaduje, aby pila byla opřena o zpracovávaný kus, měla by být položena na větší části desky a odřezávána by měla být menší část desky.

Aby se zamezilo zpětnému rázu, podepřete prkno nebo desku v blízkosti místa řezu.

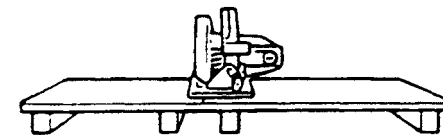

Obr. A

Nepodepírejte prkno nebo desku ve větší vzdálenosti od místa řezu.

9. Používejte vodící pravítko.

Při podélném rozřezávání vždy používejte pravítko nebo průměrné vodítko.

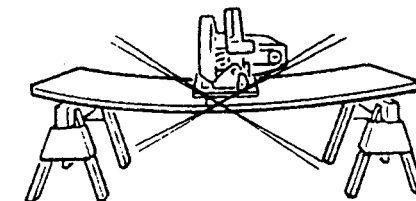

Obr. B

10. Ochrana proti zpětnému rázu. (obr. A + C)

Ke zpětnému dojde tehdy, jestliže se pila rychle přetíží a je vržena zpět proti obsluze. Pokud kotouč uvázne nebo pokud se pila přetíží, okamžitě uvolněte spínač. Udržujte pilové kotouče stále naostřené. Rozměrné desky podepírejte tak, jak je znázorněno na obr. A. Při podélném rozřezávání používejte pravítko nebo průměrné vodítko. Nevyvíjejte na pilu nadměrnou sílu. Zůstávejte stále ostražití a mějte práci pod kontrolou. Nevyjímejte pilu ze zpracovávaného kusu během řezání a dokud je pilový kotouč v pohybu.

Symbole

Pro označení ručního elektrického nářadí jsou použity následující symboly. Je nezbytné, abyste se před použitím nářadí seznámili s jejich významem.

 Přečtěte si návod k použití

 Dvojitá izolace

Vysvětlivky k celkovému pohledu

1 Klíč s vnějším šestihranem	11 Seřizovací výstupky	21 Přímé řezy
2 Zámek hřídele	12 Šroub s vnitřní šestihranem (pro seřizování štípacího nože)	22 Horní vedení
3 Utáhnout	13 Hloubka řezu	23 Základová deska
4 Povolit	14 Povolit	24 Odjišťovací tlačítko
5 Pilový kotouč	15 Páčka	25 Spoušť
6 Vnější příruba	16 Rýhovaná matice pro utahování rukou	26 Vysavač
7 Vnitřní příruba	17 Pro šikmé řezy pod úhlem 45°	27 Mezní značka
8 Vnější příruba	18 Pro přímé řezy	28 Víčko držáku uhlíkových kartáčů
9 Šroub s vnitřním šestihranem	19 Základní deska	29 Šroubovák
10 Pilový kotouč	20 Řezy pod úhlem 45°	

SPECIFIKACE

Model	5603R	5705R	8903R
Průměr pilového kotouče	165 mm	190 mm	235 mm
Max. hloubka řezu			
při 90°	54 mm	66 mm	85 mm
při 45°	38 mm	46 mm	64 mm
Otáčky při chodu naprázdno (min ⁻¹)	5 000	4 800	4 500
Celková délka	330 mm	356 mm	400 mm
Čistá hmotnost	4,2 kg	5,2 kg	7,6 kg

Vzhledem k našemu programu nepřetržitého vývoje a výzkumu podléhají specifikace uvedené v této příručce změnám bez předchozího upozornění.

Poznámka: Specifikace se mohou v jednotlivých zemích lišit.

Napájení

Nářadí by mělo být připojeno ke zdroji napájení o stejném napětí, jaké je uvedeno na typovém štítku, přičemž se musí jednat o zdroj jednofázového střídavého proudu. Je opatřeno dvojitou izolací podle Evropských norem a může tudíž být napájeno i ze zásuvek bez zemního vodiče.

Pro model 5705R je možno použít napájení z veřejných nízkonapěťových rozvodných sítí o napětí mezi 220 V a 250 V.

Při zapínání elektrických přístrojů dochází ke kolísání napětí. Při nedostatečných parametrech elektrické sítě může mít provoz tohoto zařízení nepříznivý vliv na činnost jiných spotřebičů. Při hodnotě impedance sítě rovné nebo menší než 0,36 ohmu lze předpokládat, že negativní účinky nenastanou. Obvod síťové zásuvky použité pro toto zařízení musí být chráněn pojistkou nebo ochranným jističem s pomalou vypínací charakteristikou.

Doporučení pro zajištění bezpečnosti

V zájmu vlastní bezpečnosti se, prosím, seznamte s příloženými bezpečnostními pokyny.

Seřízení potřebné pro řezání s úkosem (obr. 6)

Povolte přední i zadní rýhovanou matici a nakloňte nástroj pod úhlem odpovídajícím požadovanému úkosu řezné hrany (0–45°). Po provedení seřízení přední i zadní rýhovanou maticí opět pevně utáhněte.

Zaměření (5603R, 5705R) (obr. 7)

Při přímém řezání vyrovnejte pravý zářez v přední části základny s čarou na zpracovávaném kusu označující průběh řezu. Při řezání s úkosem 45° je s touto čarou třeba vyrovnat levý zářez.

Horní vedení (5903R) (obr. 8)

Srovnejte záměrnou čáru buď se zářezem s označením 0° (při přímém řezání) nebo se zářezem s označením 45° (při řezání s úkosem 45°).

Zapnutí (obr. 9)

POZOR:

Před připojením pily k zásuvce se vždy přesvědčete, že tlačítko vypínače provedené v podobě spouště se správně pohybuje a že se po uvolnění vrátí do polohy „VYPNUTO“.

Pro zamezení náhodnému stisknutí spouště je pila opatřena odjišťovací tlačítkem. Abyste pilu uvedli v činnost, stiskněte nejprve toto odjišťovací tlačítko a poté spoušť. Uvolněním spouště se pila vypne.

Obsluha (obr. 10)

Držte pilu pevně. Položte základovou desku na materiál, který má být řezán, aniž by však přitom došlo ke styku pilového kotouče s materiálem. Poté pilu zapněte a vyčkejte, než kotouč dosáhne plných otáček. Nyní pilu jednoduše posunujte po povrchu zpracovávaného kusu. Udržujte ji přitom v rovině a posunujte ji zlehka, dokud řezání nebude dokončeno. Aby se dosáhlo čistého řezu, snažte se dodržovat přímou řeznou čáru a rovnoměrnou rychlost posuvu.

POZOR:

Při řezání by měl být vždy používán štípací nůž, s výjimkou případů, kdy se provádí zařiznutí uprostřed zpracovávaného kusu.

Nezastavujte pilový kotouč tlakem na jeho boky.

Vodící pravítko (obr. 11)

Vodící pravítko umožňuje provádění velmi přesných přímých řezů. Vodící pravítko se jednoduše a pohodlně posune proti boku zpracovávaného kusu a jeho poloha se zajistí pomocí šroubu na přední straně základové desky pily. Umožňuje rovněž provádění opakovaných řezů o jednotné šířce.

Montáž přípojky pro připojení vysavače (obr. 12 + 13)

Přejete-li si provádět řezání v čistotě, připojte k pile vysavač. Pomocí šroubu připevněte k pile přípojku. K přípojce pak připojte hadici vysavače.

ÚDRŽBA

POZOR:

Před prováděním jakékoli činnosti potřebné k údržbě pily se vždy ujistěte, že je zařízení vypnuto a jeho zástrčka je vytažena ze zásuvky.

Aby byla zachována bezpečnost a spolehlivost výrobku, mělo by být provádění jeho oprav, údržba a seřizování svěřováno autorizovaným servisním střediskům firmy Makita.

Výměna uhlíkových kartáčů (obr. 14 + 15)

Jsou-li uhlíkové kartáče opotřebené až po mezní značku, je třeba provést jejich výměnu. Oba shodné uhlíkové kartáče by měly být vyměněny současně.

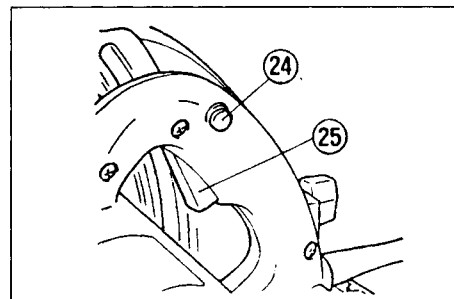

9

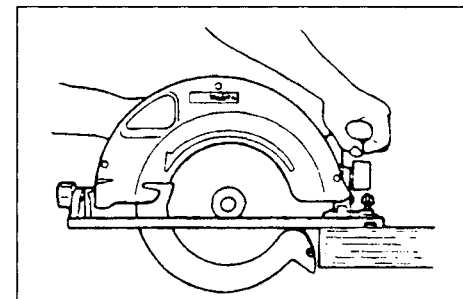

10

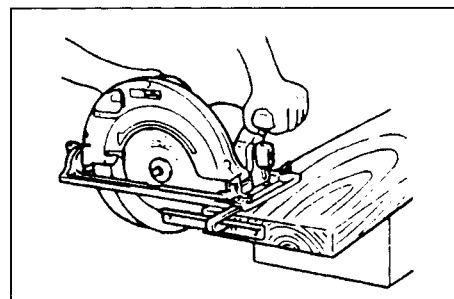

11

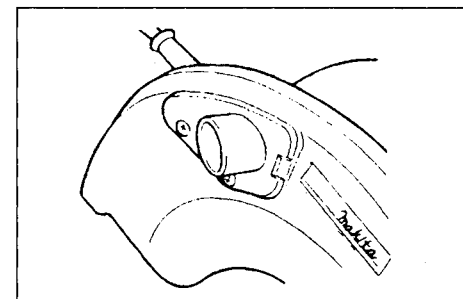

12

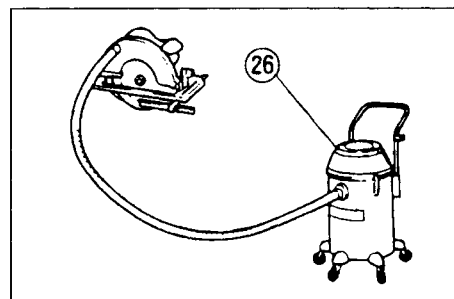

13

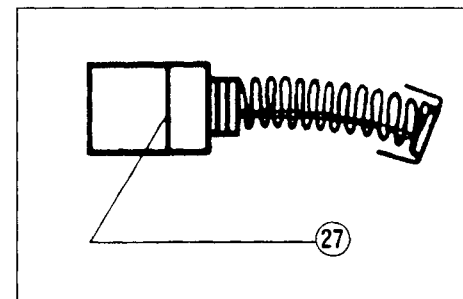

14

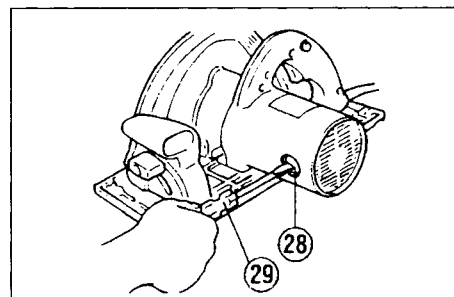

15

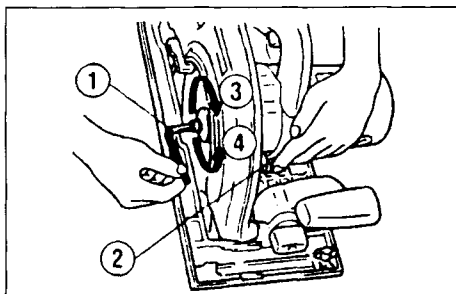

1

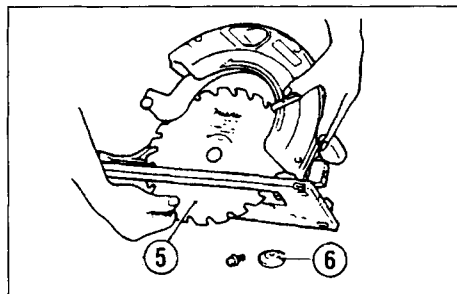

2

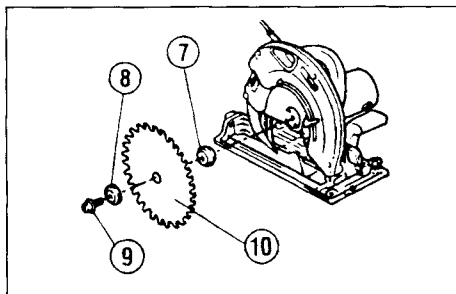

3

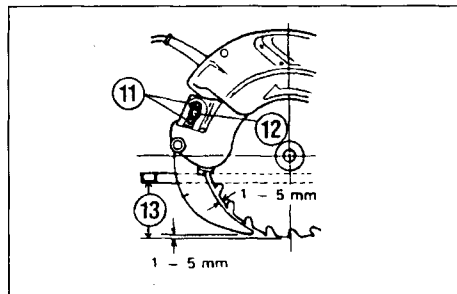

4

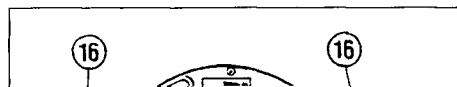
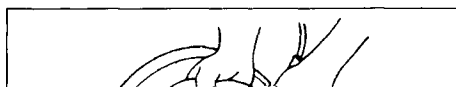

PROHLÁŠENÍ O SHODĚ S PŘEDPISY A NORMAMI EVROPSKÉHO SPOLEČENSTVÍ

Níže podepsaný Masahiro Yamaguchi, zmocněný společností Makita Manufacturing Europe Ltd., Road 7, Hortonwood Industrial Estate, Telford, Shropshire TF1 4GP, Spojené království, tímto prohlašuje, že tento výrobek

5603R, 5705R, 5903R, sériová výroba

vyrobený společností Makita Manufacturing Europe Ltd. je podle směrnic Rady 73/23/EEC, 89/336/EEC a 98/37/EEC v souladu s následujícími normami nebo normalizačními dokumenty:

HD 400, EN50144, EN55014-1, EN55014-2, EN61000-3-2, EN61000-3-3.

Masahiro Yamaguchi
ředitel

Hlučnost a vibrace modelu 5603R

Typické hladiny akustického hluku vážené podle křivky A činí:

hladina akustického tlaku: 96 dB (A)

hladina akustického výkonu: 109 dB (A)

Používejte ochranu sluchu.

Typická vážená efektivní hodnota zrychlení nepřesahuje 2,5 m/s².

Hlučnost a vibrace modelu 5705R

Typické hladiny akustického hluku vážené podle křivky A činí:

hladina akustického tlaku: 98 dB (A)

hladina akustického výkonu: 111 dB (A)

Používejte ochranu sluchu.

Typická vážená efektivní hodnota zrychlení nepřesahuje 2,5 m/s².

Hlučnost a vibrace modelu 5903R

Typické hladiny akustického hluku vážené podle křivky A činí:

hladina akustického tlaku: 95 dB (A)

hladina akustického výkonu: 108 dB (A)

Používejte ochranu sluchu.

Typická vážená efektivní hodnota zrychlení nepřesahuje 2,5 m/s².



Ruční kotoučová pila

Návod k obsluze

165 mm	5603R
190 mm	5705R
235 mm	5903R

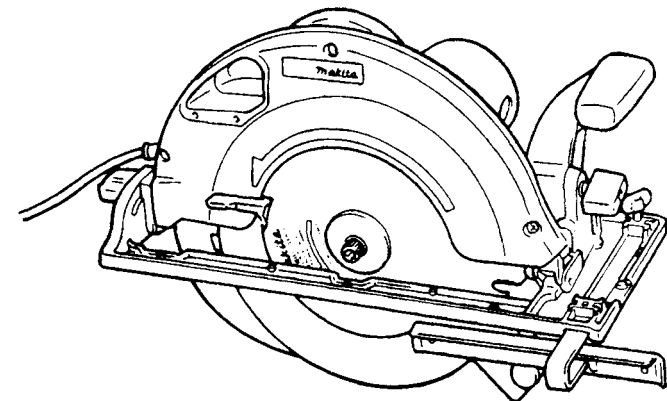

Makita Corporation
Anjo, Aichi Japan
Made in Japan

